

QUINCAILLERIES



Bandeau linéaire force 5 posé côté paumelles

Référence Commerciale : BL03

MALER-70108

DESCRIPTIF	Bandeau linéaire pour porte à 2 vantaux posé côté paumelles - Permet la fermeture des vantaux avec la sélection intégrée dans la glissière. Fonctionnement avec 2 fermes portes HL305 à bras coulisse.		
DESTINATION	Pour portes de la gamme PMT à 2 vantaux		
FINITION	Laqué gris argent		
CONFORMITE	EN 1158 - CE		
FOURNISSEUR	ISEO/LEVASSEUR	REFERENCE FOURNISSEUR	SL 2000

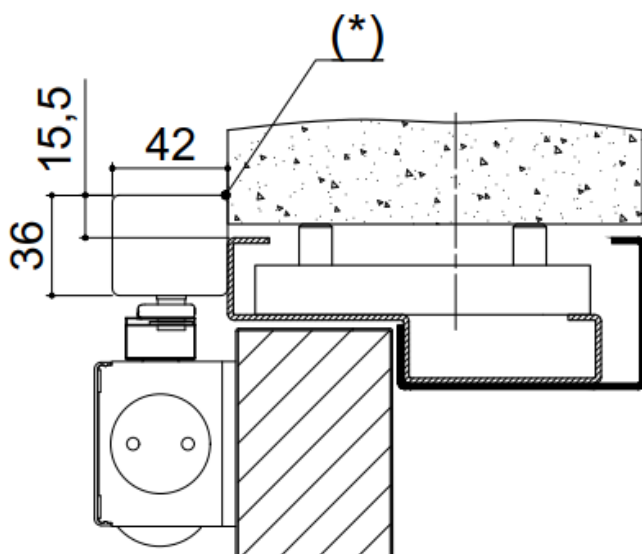
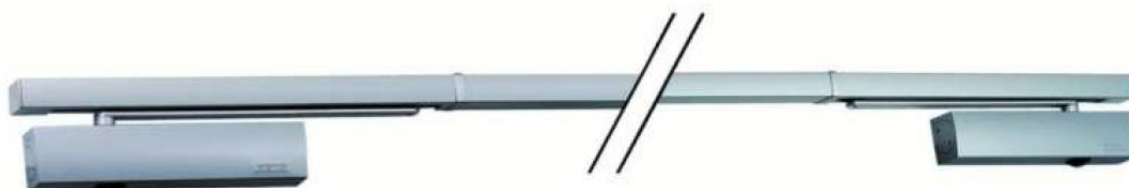

(*) ATTENTION à l'encombrement du bandeau :
Dans le cas de pose en tunnel,
poser le bloc-porte au nu extérieur du mur